

## **Handleiding: Modem**

# **Handleiding**

Hoe sluit ik mijn modem aan?

***Versie 1.2.0***

## Inhoud

|  |           |
|--|-----------|
| <b>1. WAT ZIT ER IN DE DOOS ?</b>          | <b>3</b>  |
| <b>2. MODEM KLAARMAKEN VOOR GEBRUIK</b>    | <b>3</b>  |
| 2.1 NALL                                   | 3         |
| 2.2 ALL                                    | 5         |
| 2.3 ALL+                                   | 7         |
| <b>3. CONFIGURATIE MODEM</b>               | <b>10</b> |
| <b>4. VERBIND UW MODEM MET DE COMPUTER</b> | <b>11</b> |
| 4.1 VIA DE GELE NETWERKKABEL               | 11        |
| 4.2 VIA DE DRAADLOZE VERBINDING (WIFI)     | 12        |
| 4.2.1 <i>WIFI Key</i>                      | 12        |
| 4.2.2 <i>WIFI uitschakelen</i>             | 12        |
| <b>5. VRAGEN?</b>                          | <b>12</b> |

## 1. Wat zit er in de doos ?

- modem
- stroomadapter
- ADSL/TEL-kabel (grijs met zwarte kleur)
- netwerkkabel (gele kleur)
- begeleidende brief
- handleiding
- splitter (**grote** stekker, *optioneel*)
- telefoonstekker (**kleine** stekker, *optioneel*)

## 2. Modem klaarmaken voor gebruik

Op de begeleidende brief die u hebt ontvangen bij de modem, vindt u *Line Type* terug onder *Algemene informatie*. Hieronder vindt u de te volgen stappen terug al naargelang de waarde voor *Line Type* (NALL, ALL of ALL+).

### 2.1 NALL

1. Verwijder **uw** telefoonstekker uit het telefoonstopcontact:

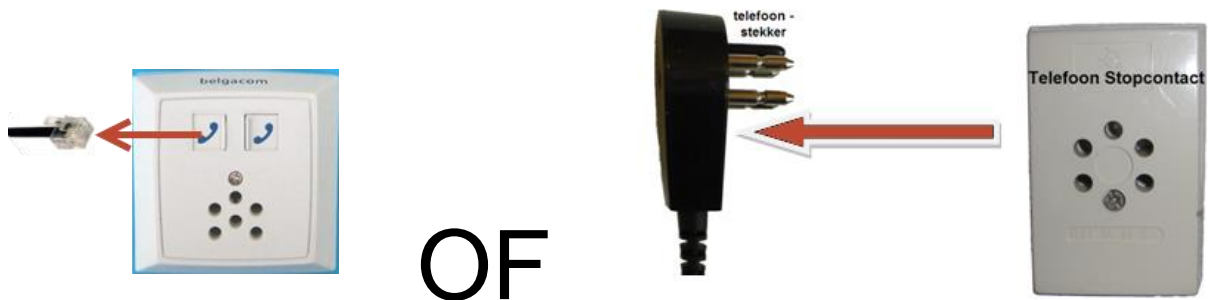

2. Steek de **bijgeleverde** stekker (gemarkeerd DSL) in het telefoonstopcontact:

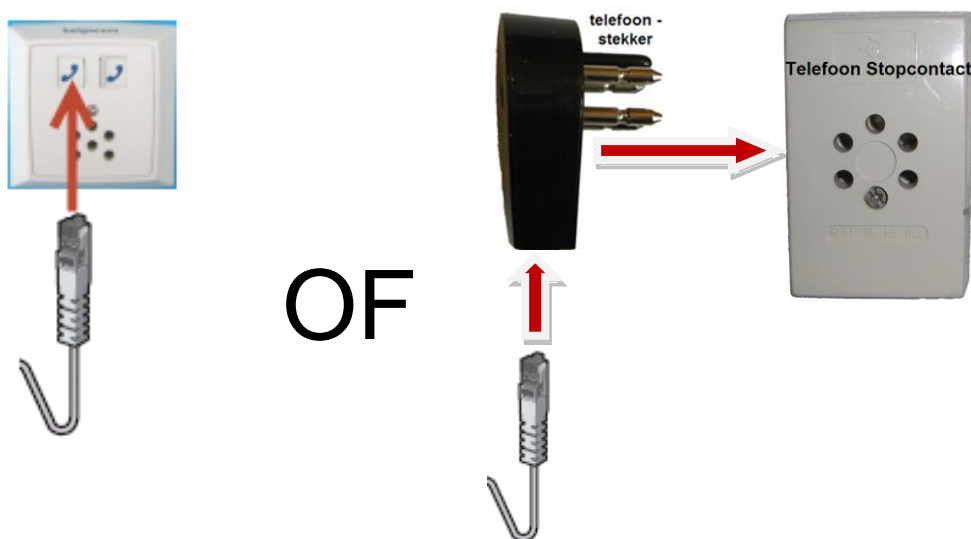

3. Klik het andere einde van deze kabel in de *DSL/TEL* poort van de modem:

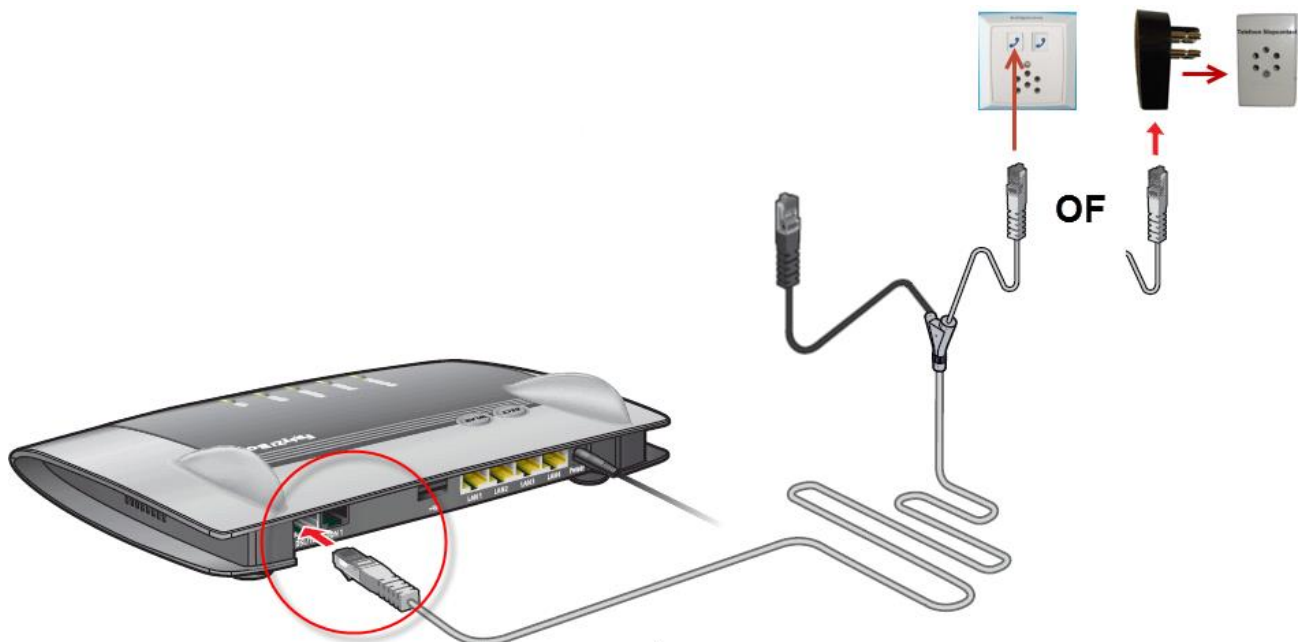

4. Klik uw telefoonkabel (RJ11) van uw vast telefoontoestel in de poort *FON1* van de modem:



5. Sluit de modem aan op het elektriciteitsnetwerk en zet de modem aan:



6. Verbind uw modem met de computer. Dit kan via de bijgeleverde gele netwerkkabel of via een draadloze verbinding (WIFI). Zie hoofdstuk 4 *Verbind uw modem met de computer* voor verdere informatie.

## 2.2 ALL

1. Verwijder uw telefoonstekker uit het telefoonstopcontact:

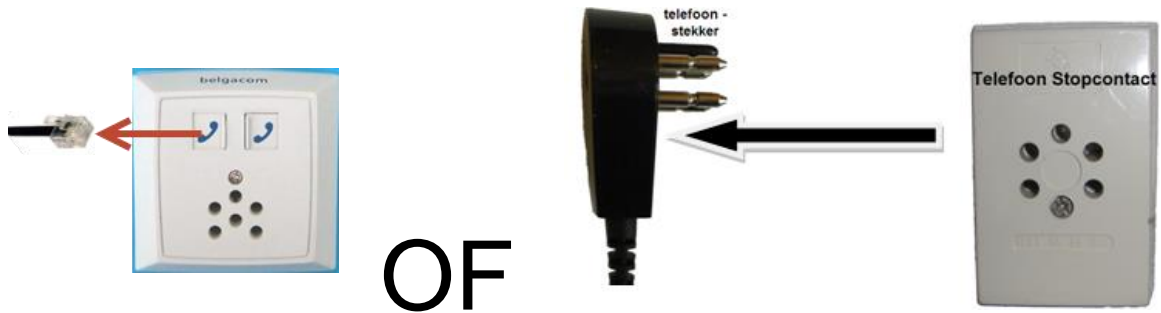

2. Steek de bijgeleverde splitter in het telefoonstopcontact:

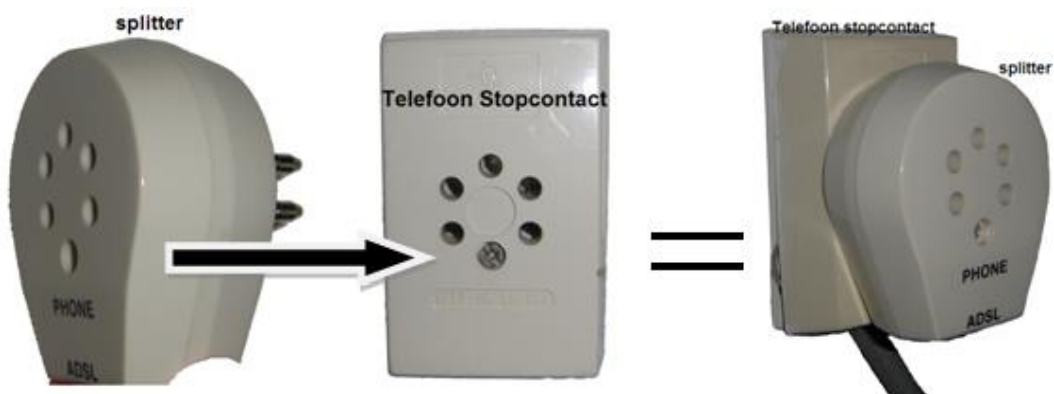

3. Steek de **bijgeleverde** telefoonstekker bovenop de splitter:

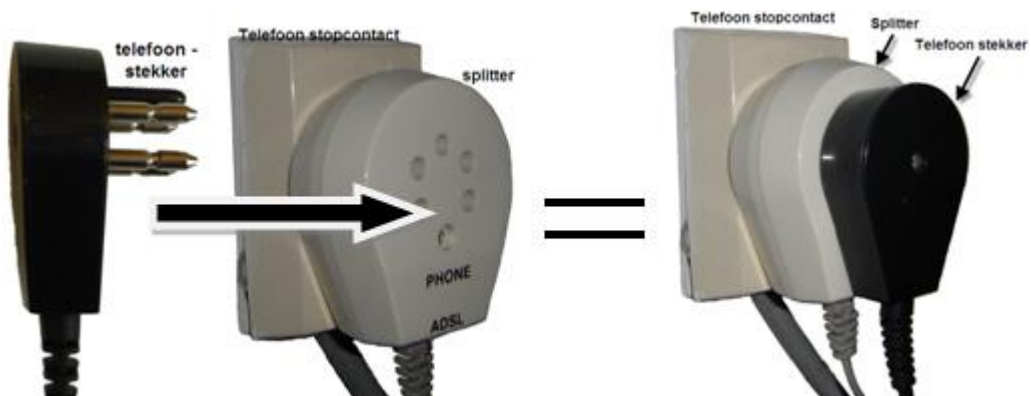

4. Klik het andere einde van deze kabel in de *DSL/TEL* poort van de modem:

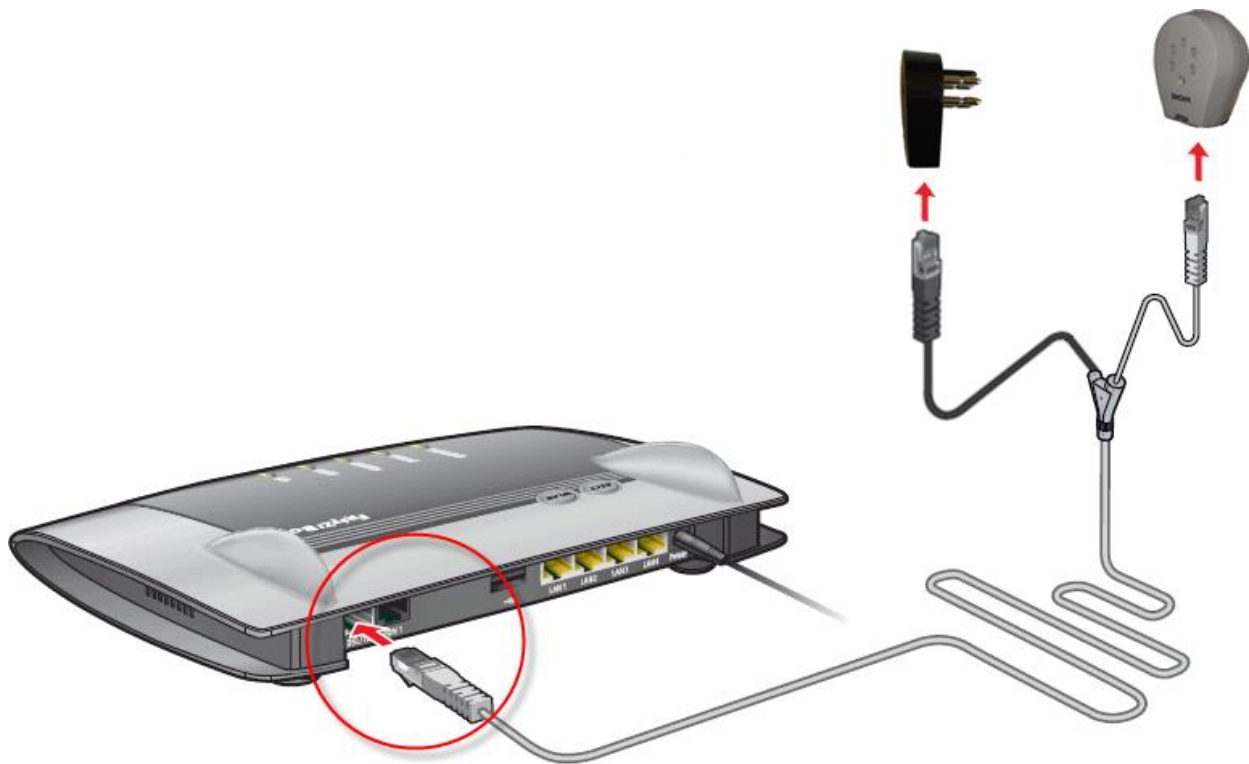

5. Klik uw telefoonkabel (RJ11) van uw vast telefoontoestel in de poort *FON1* van de modem:



6. Sluit de modem aan op het elektriciteitsnetwerk en zet de modem aan:



7. Verbind uw modem met de computer. Dit kan via de bijgeleverde gele netwerkkabel of via een draadloze verbinding (hedendaagse notebooks zijn standaard voorzien van een draadloze netwerkkaart). Zie hoofdstuk 4 *Verbind uw modem met de computer* voor verdere informatie.

### 2.3 ALL+

1. Verwijder uw telefoonstekker uit uw splitter:

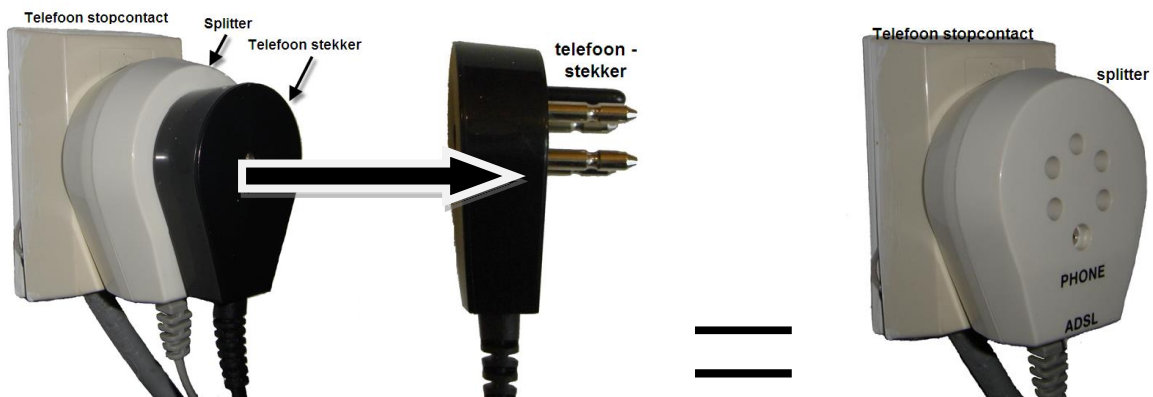

Of verwijder de kabel uit uw telefoonpoort:



2. Klik de huidige kabel uit uw splitter en klik het grijze gedeelte van de **bijgeleverde** DSL/TEL-kabel (gemarkeerd DSL) in uw splitter:

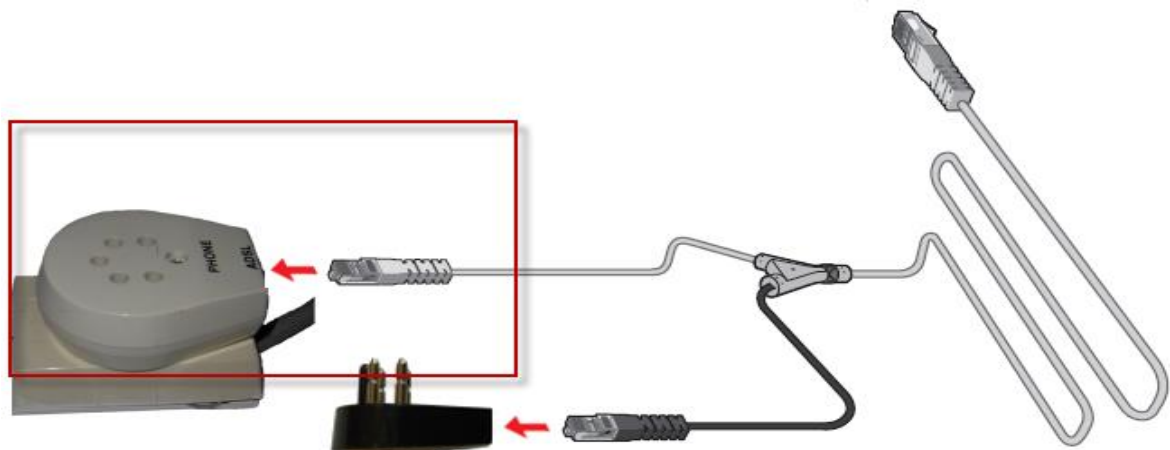

3. Steek de bijgeleverde telefoonstekker bovenop de splitter:

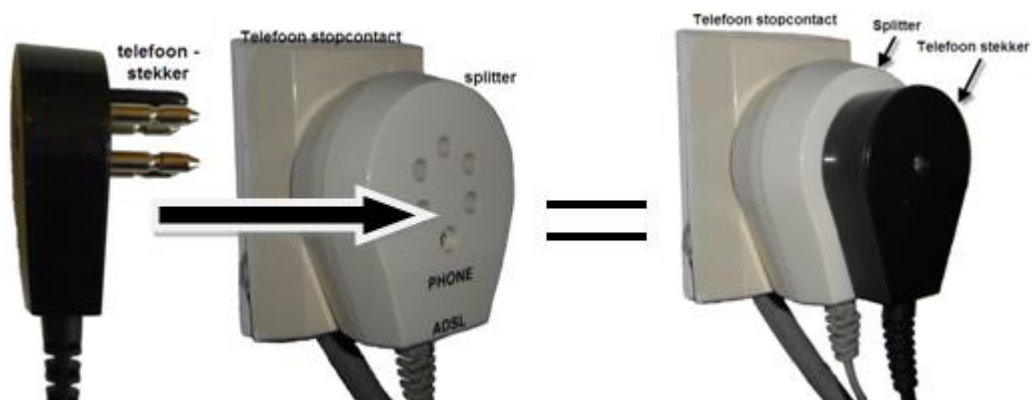

Of steek de zwarte kabel in uw telefoonpoort:





4. Klik het andere einde van deze kabel in de *DSL/TEL* poort van de modem:

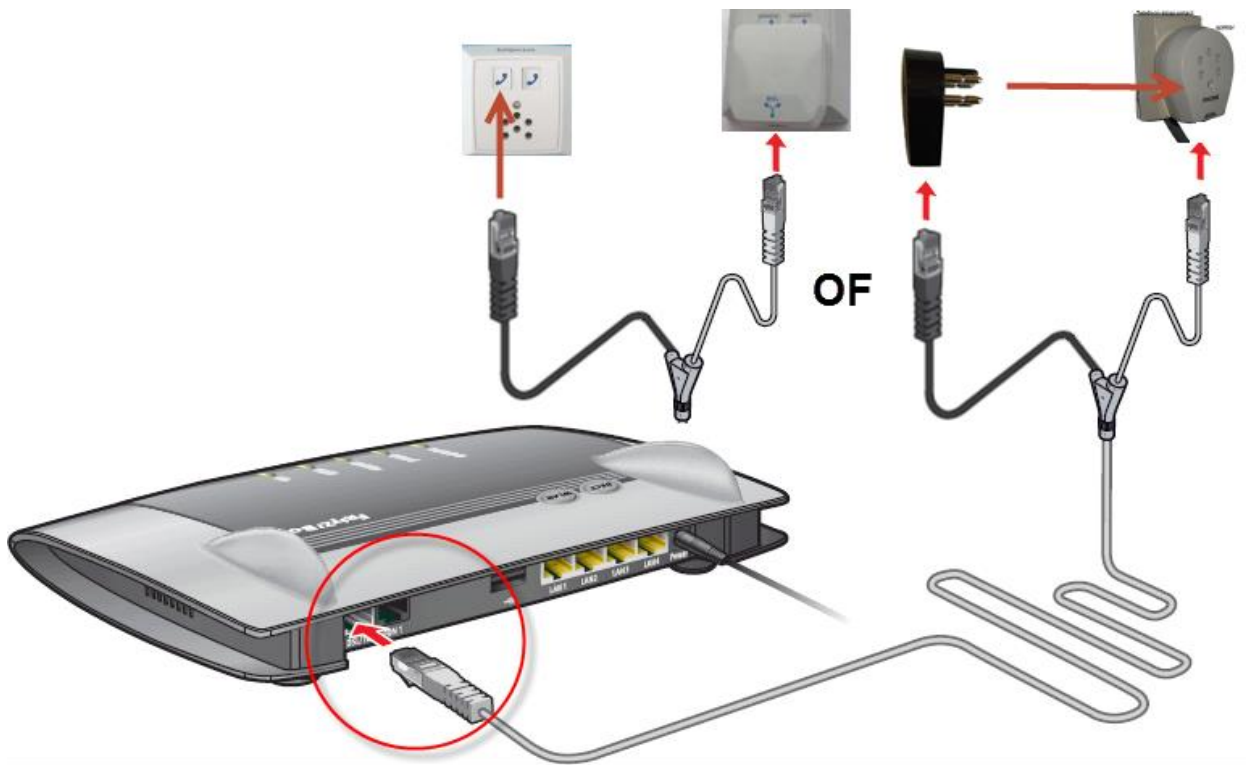

5. Klik uw telefoonkabel (RJ11) van uw vast telefoontoestel in de poort *FON1* van de modem:

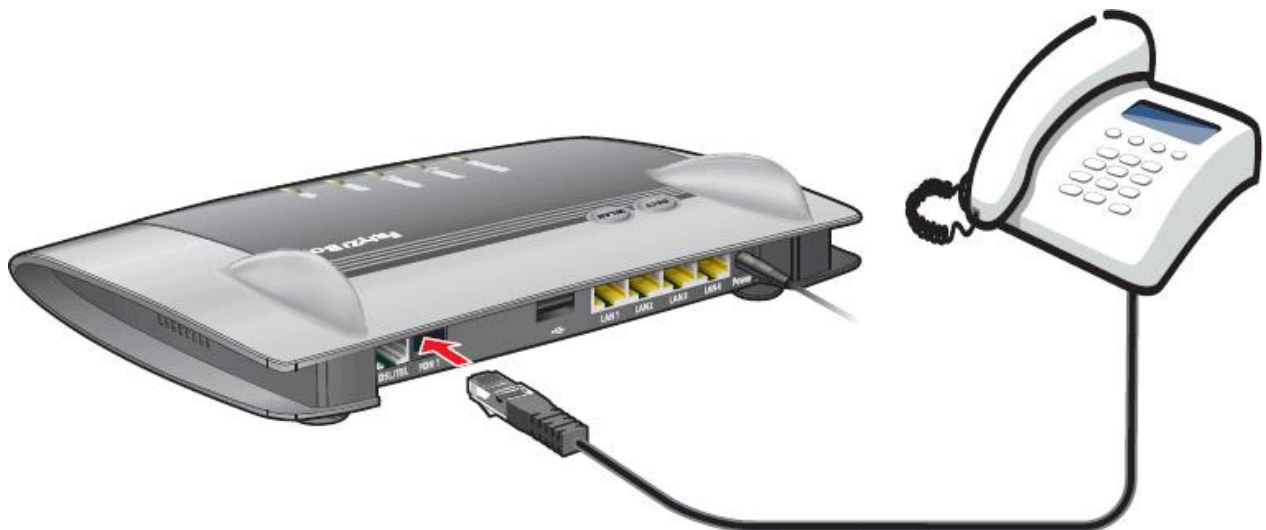

6. Sluit de modem aan op het elektriciteitsnetwerk en zet de modem aan:



7. Verbind uw modem met de computer. Dit kan via de bijgeleverde gele netwerkkabel of via een draadloze verbinding (WIFI). Zie hoofdstuk 4 *Verbind uw modem met de computer* voor meer informatie.

## Aandacht!

Om steeds bereikbaar te zijn of oproepen te kunnen maken met uw telefoontoestel, dienen zowel de modem als uw telefoontoestel ingeschakeld te blijven. Indien de modem uitgeschakeld is, kan u geen oproepen maken noch ontvangen.

## 3. Configuratie modem

Uw modem werd reeds voor u geconfigureerd. U hoeft zelf uw modem **niet** te configureren.

## Aandacht!

**Reset nooit de modem.** Deze optie wist alle voorgeconfigureerde instellingen op de modem en de telefonie wordt bijgevolg uitgeschakeld. U zal contact dienen op te nemen met de helpdesk en alle eventuele kosten zijn voor eigen rekening.

## 4. Verbind uw modem met de computer

Configuratie PC / Draagbare PC

### 4.1 Via de gele netwerkkabel

U klikt de gele netwerkkabel in de gele LAN poort op de modem en het andere einde van de gele kabel klikt u in de netwerkpoort van uw computer. Hierna zal uw PC zich automatisch met de modem verbinden.

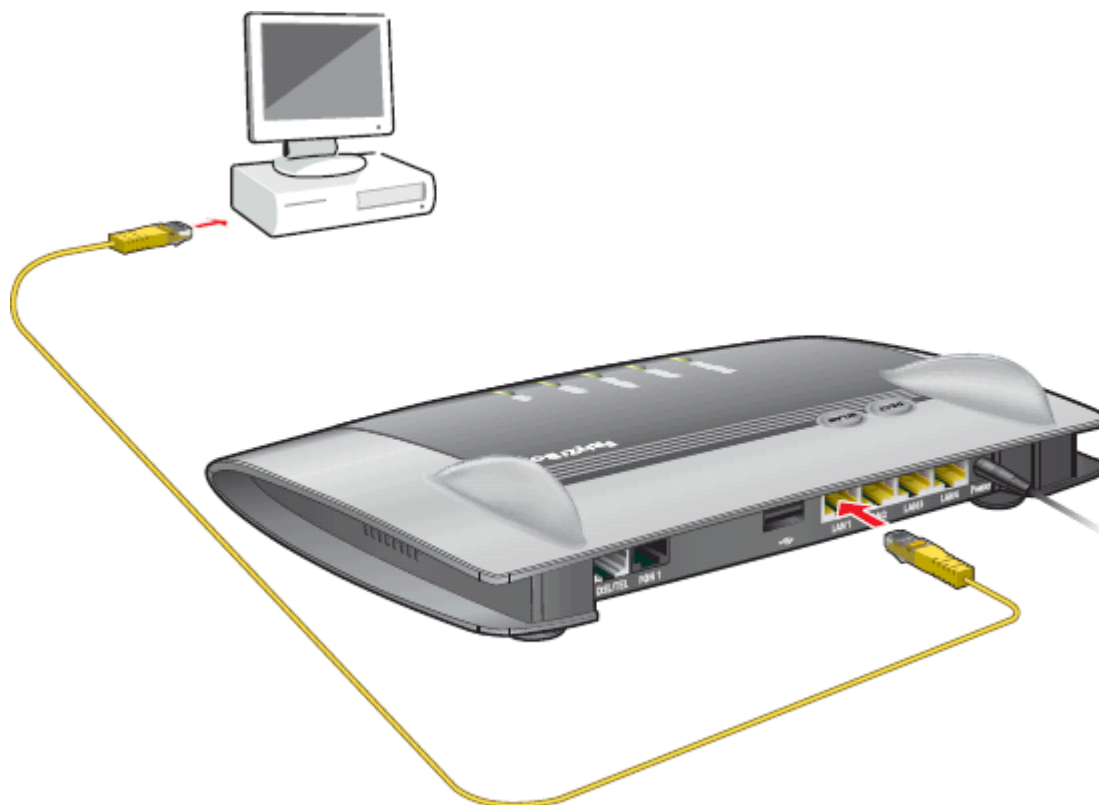

## 4.2 Via de draadloze verbinding (WIFI)

### 4.2.1 WIFI Key

Uw WIFI (SSID) noemt FRITZ!Box Fon WLAN 7360 xxx

De netwerksleutel (WIFI Key) vindt u terug onderaan de modem onder *WLAN Network Key (WPA2)*. De netwerksleutel bestaat steeds uit 20 cijfers zonder spaties of andere karakters. Raadpleeg de handleiding van uw toestel (PC) om te verbinden via WIFI.

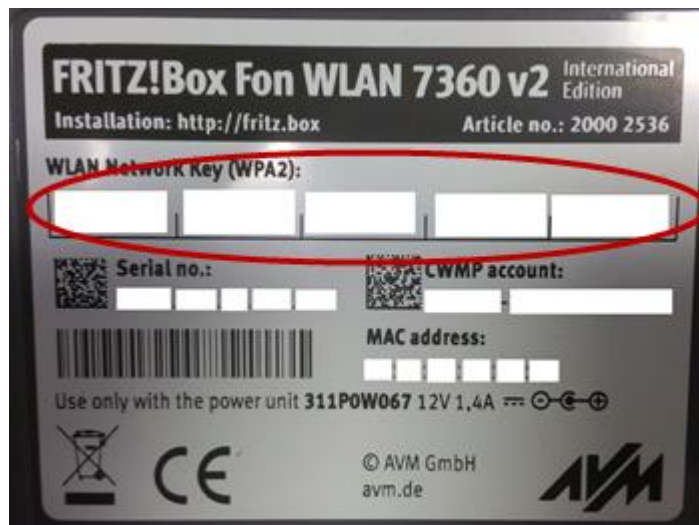

### 4.2.2 WIFI uitschakelen

U kan de WIFI functie van de modem in- en uitschakelen door een simpele druk op de *WLAN* knop achteraan de modem. Het *WLAN* lampje vooraan op de modem brandt enkel groen indien de WIFI functie is ingeschakeld.

## 5. Vragen?

De rubriek *Vaak Gestelde Vragen* op onze website biedt mogelijk reeds een antwoord op uw vraag. Met eventuele andere vragen kan u steeds bij onze helpdesk terecht, telefonisch of via e-mail.

Kijk op de begeleidende infobrief voor onze contactgegevens.